

LOTTUS WOOD STOOL

enea

Por Lievore Alther Molina



Estructuras

- Tablero de láminas de chapa de abedul o roble. Uniones mecánicas de solución tornillo-tuerca.
- Reposapiés del taburete fabricado en aluminio inyectado L-2630 UNE 38-263.
- Resultados satisfactorios según los siguientes ensayos Norma UNE- EN 15373:2007 (nivel 2).

Certificados

UNE-EN 15373:2007
Publico Severo 2.

Acabados

- Estructura de madera abedul o roble.
- Carcasa en PP, madera 2D o tapicería.
- Asiento en PP o tapicería.

Medidas

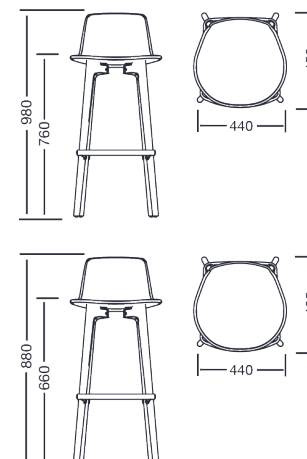

Lottus Wood es la evolución natural del programa Lottus. Ofrece la misma estructura, pero con una nueva base de tablero contrachapado de abedul y roble, destacando así su carácter amable, cálido y cercano.

Estructura

Madera



Y - Birch S - Birch X - Oak 3D449 Oak

Carcasa

Madera 2D

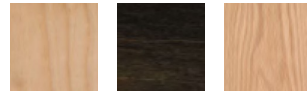

Y - Birch S - Birch X - Oak

Carcasa/asiento

Polipropileno



505 (RAL 5005) Violet 014 (RAL 6017) May Green 019 (RAL 1023) Yellow 013 (RAL 2010) Signal Orange



409 (RAL 3002) Carmine Red 015 (RAL 7032) Pebble Grey 017 (RAL 7004) Signal Grey 414 (RAL 7016) Anthracite Grey



400 (RAL 9005) Jet Black 003 (RAL 9016) White

Tapizado Camira

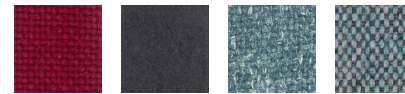

Advantage Blazer Hemp Main Line Flax

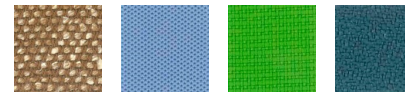

Silk Sprint Urban Xtreme

Tapizado Spradling



Valencia

Tapizado Gabriel

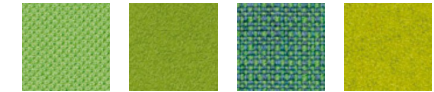

Atlantic Comfort Crisp Europost

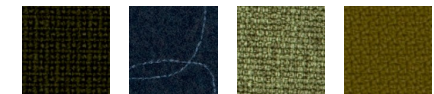

Fame Luna Medley Step



Step Melange

Tapizado Kvadrat



Revive 2 Field Hallingdal Messenger

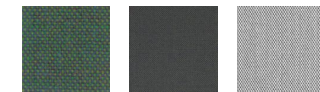

Remix Revive 1 Steelcut Trio

Tapizado Antic Cuir



Piel Serie 100 Piel Serraje

Tapizado Leder Reinhardt



Piel Napoli